

## INSTRUCTIVO DE INSTALACIÓN

\*Instructivo solo como referencia de instalación

### LISTA DE PARTES:

#### Accesorios Anclaje

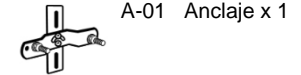

A-01 Anclaje x 1

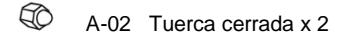

A-02 Tuerca cerrada x 2

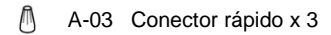

A-03 Conector rápido x 3

**Nota:** no incluye taquetes y pijas

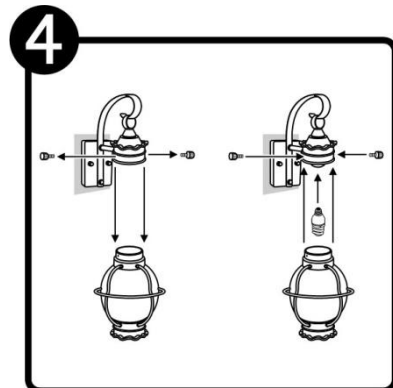
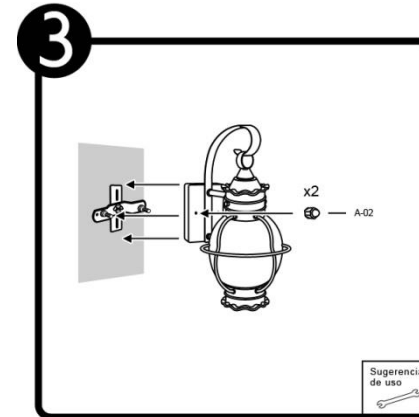
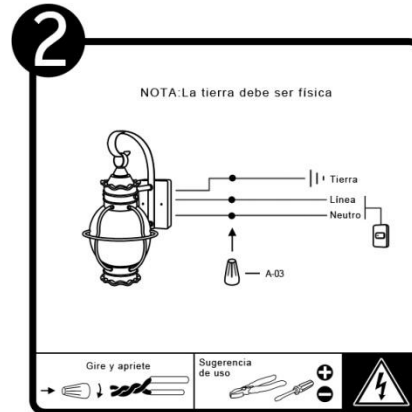
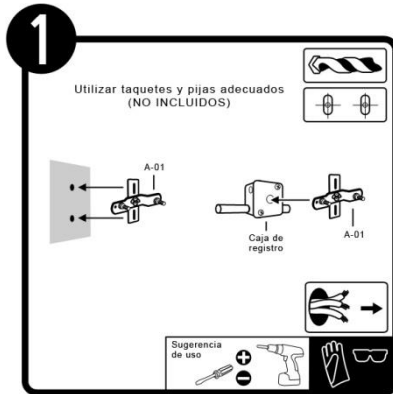

### DIAGRAMA ELÉCTRICO

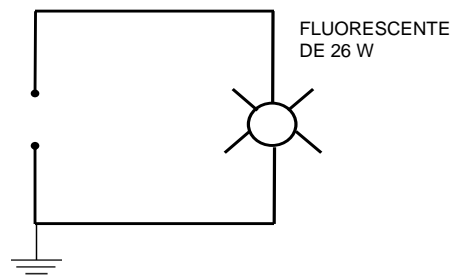

### MANTENIMIENTO:

Desconecte la fuente de energía. Limpie el luminario y sus partes internas, con un paño seco y revise las conexiones periódicamente.

**RECOMENDACIÓN:** Favor de consultar el instructivo impreso que viene dentro del empaque del producto.